

Діміч



Way of Life!



A wide, desolate landscape with rolling hills and a dark, rocky foreground under a cloudy sky. The hills are covered in patches of green moss or lichen, contrasting with the dark volcanic rock. The sky is filled with heavy, grey clouds, creating a dramatic and somewhat somber atmosphere. The foreground is dominated by dark, jagged volcanic rock formations.

Nobody But Jimny

Il mio viaggio fotografico è iniziato con una ricognizione del paesaggio.
Per le successive settimane questi ampi spazi sono stati una casa per me,
per la mia macchina fotografica e per il mio Jimny.

- Benjamin Hardman -



Giorno 1

Le colline erano ripide e rocciose, ma il mio Jimny ha saputo affrontarle senza problemi. Quando il cielo si è fatto più scuro, ho deciso di fermarmi a riposare e pensare al lungo viaggio che mi aspettava.







Giorno 5

Piogge torrenziali, ma il terreno fangoso non mi ha rallentato.
Per Jimny è stata ordinaria amministrazione.





ESTERNI

Pronto a conquistare la natura

Costruito per aggredire i terreni e le condizioni climatiche più avverse, Jimny va dove altri mezzi hanno paura di spingersi. Raccogli la sfida della natura, libera il tuo spirito di avventura e preparati ad esplorare.



Pratiche canaline anti pioggia

Affronta con Jimny qualsiasi condizione atmosferica: le pratiche canaline anti pioggia sono progettate per impedire alla pioggia di bagnare gli occupanti durante l'apertura delle portiere.

Cofano squadrato

I tipici angoli netti di Jimny non sono soltanto un richiamo stilistico: dal posto guida, quando affronti terreni accidentati o passaggi stretti, ti permettono di avere sempre l'esatta percezione degli spazi e degli ingombri del mezzo.



Passaruota maggiorati

Tutto è pronto per l'avventura, compresi i passaruota dal profilo squadrato che permettono di aumentare l'escursione delle ruote per superare ostacoli ancora più alti. La loro conformazione e la scelta dei materiali proteggono inoltre la carrozzeria da graffi e pietrate.

Proiettori a LED con lavafari

Jimny mostra orgoglioso la sua eredità, con gli iconici fari rotondi, tipici dei fuoristrada Suzuki degli anni '70. I lavafari permettono di affrontare qualsiasi strada, incuranti di polvere, fango o neve.





INTERNI

Mantieni l'attenzione su ciò che conta veramente

Su Jimny non esiste nulla che possa distrarti dalla guida. I suoi interni sono lineari e pratici, ogni comando è progettato per essere raggiunto rapidamente e facilmente, anche nei passaggi off-road più delicati e se stai indossando i guanti.

Design essenziale

Ammira il design semplice, lineare e razionale. Ogni dettaglio è pensato per uno scopo e realizzato con cura per dare il meglio nel vero off-road.

Quadro strumenti illuminato

Sia di giorno che in piena notte, il quadro strumenti rimane sempre illuminato per una visione migliore. L'aspetto funzionale dei quadranti si integra perfettamente con l'estetica essenziale degli interni.

Sistema di sterzo

Mantieni sempre il controllo del terreno, grazie al nuovo sistema di sterzo che minimizza i contraccolpi ma fornisce sempre un feedback preciso sulle condizioni della strada. Il volante, rivestito in pelle, garantisce una presa migliore e meno affaticante. Può essere regolato in altezza fino a 35mm, consentendo di ottenere una posizione di guida ottimale.

Touchscreen a infrarossi

Anche se stai indossando i guanti, i comandi della navigazione e dell'audio sono sempre sfruttabili grazie allo schermo touch 7" ad infrarossi. Il sistema si integra perfettamente con Apple CarPlay*, Android Auto* e MirrorLink* che permettono di sfruttare appieno tutte le potenzialità del tuo smartphone.



*Apple CarPlay è un marchio registrato di Apple Inc. Android Auto è un marchio registrato di Google LLC. MirrorLink è un marchio registrato di Car Connectivity Consortium LLC.





DOTAZIONI
PROFESSIONALI

Prepara l'attrezzatura

Che tu ti stia districando nella giungla urbana o esplorando la natura lontano da qualsiasi strada, Jimny offre ampio spazio e pratiche soluzioni di carico per tutto quello di cui hai bisogno.



Pratico spazio di carico posteriore

Sii pronto per ogni evenienza. L'area di carico è stata progettata in maniera razionale e può essere ampliata ribaltando i sedili. Il pavimento e il retro degli schienali sono rivestiti con polimeri plastici per proteggerli dai graffi e facilitarne la pulizia. Lo spazio in larghezza è totalmente piatto, questo consente di trasportare comodamente anche oggetti particolarmente voluminosi. Sotto al finestrino e vicino alla soglia di carico sono stati previsti fori per installare appositi accessori modulari: traverse, ganci e reti ti aiuteranno ad assicurare in maniera ottimale il carico e ad organizzare lo spazio. Una presa elettrica posteriore ti permetterà poi di ricaricare o alimentare qualsiasi dispositivo direttamente dal baule.



Utili portaoggetti anteriori

Ogni cosa è a portata di mano. Tasche e vani ti permettono di organizzare lo spazio potendo raggiungere velocemente il tuo smartphone, bottiglie o altri oggetti personali. Facilmente accessibili sono anche la presa USB e la presa elettrica per tenere sempre in carica i tuoi dispositivi. Un'ampia maniglia anteriore fornisce una comoda presa per il passeggero nei percorsi in fuoristrada più impegnativi.



Fai affidamento sull'autenticità

Cinque caratteristiche fondamentali definiscono le doti off-road di Jimny: motore longitudinale, robusto telaio a traliccio, ampi angoli caratteristici, sospensioni ad assale rigido a 3 punti di ancoraggio e molle elicoidali e sistema 4WD ALLGRIP PRO con marce ridotte.



Motore longitudinale e telaio a traliccio

Fin dalla prima generazione, Jimny è stato caratterizzato da un robusto telaio a traliccio, abbinato ad un motore a disposizione longitudinale. Questa architettura rende Jimny un vero fuoristrada, sfruttando al meglio le sospensioni e ottimizzando gli angoli caratteristici.

Sospensioni ad assale rigido

Non potevamo accontentarci se non del massimo per il fuoristrada: assali rigidi a piena larghezza su entrambi gli assi, con connessione a tre ancoraggi. Questo aiuta Jimny ad assicurare sempre il massimo del grip su superfici irregolari. Difatti, quando un ostacolo alza una ruota, l'assale preme quella opposta verso il basso, incrementando il contatto col terreno.



Angolo di uscita

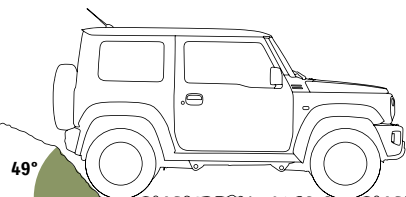

49°

Angolo di dosso

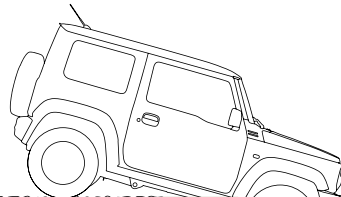

28°

Angolo di attacco

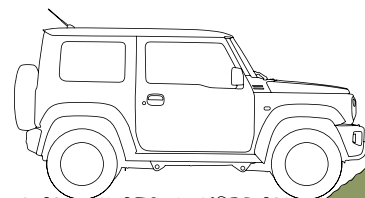

37°

Altezza da terra

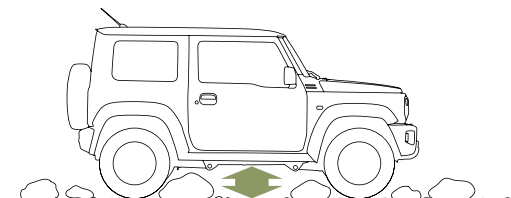

210mm

Ampi angoli caratteristici ed elevata altezza da terra

Puoi spingere al massimo i limiti delle tue esplorazioni in off-road, grazie agli ampi angoli d'attacco, dosso e uscita e alla notevole altezza da terra. Questo significa poter affrontare salite e discese più ripide e superare ostacoli più alti, senza arrivare a toccare il fondo della carrozzeria.



Sistema 4WD ALLGRIP PRO con marce ridotte

Jimny si adatta ad ogni situazione al tuo comando. Quando il terreno si fa più difficile, sposta la leva della trasmissione su 4H per innestare la trazione 4WD. Per affrontare le pendenze più estreme, passa alla modalità 4L inserendo le ridotte. Tornando su strade asfaltate, riporta la leva su 2H per tornare alle due ruote motrici. I blocchi pneumatici sui mozzi anteriori si disinseriranno automaticamente riducendo così consumi e rumorosità.

ALLGRIP
PRO



Alimenta la tua voglia di fuoristrada

Nulla ostacola il tuo cammino quando guidi Jimny. Ti porta ovunque tu voglia andare con agilità impareggiabile, controllo completo e potenza, proprio quando ne hai più bisogno.

Nuovo motore 1.5

Il robusto motore 1.5 aspirato è stato progettato per fornire coppia e potenza lungo un ampio range di giri. Questa soluzione ha permesso di rendere l'unità non solo compatta e leggera ma anche estremamente affidabile, perché, quando sei nella natura più ostile, sapere di poter sempre fare affidamento sul tuo Jimny è imprescindibile. Il motore può essere accoppiato ad una trasmissione manuale a 5 rapporti o ad un automatico con convertitore di coppia a 4 rapporti.

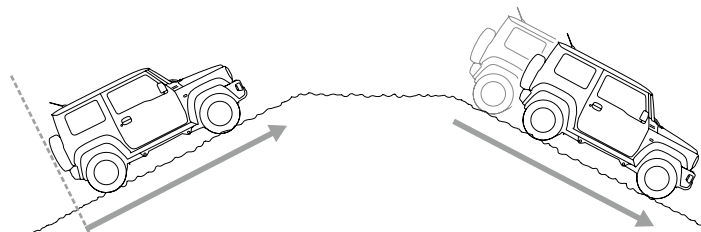

Hill Hold Control

Nessuna incertezza in partenza sulle salite più ripide. Anche su pendii accidentati e irregolari, questo sistema impedisce qualsiasi arretramento involontario.

Hill Descent Control

Nelle discese più impegnative basta premere un pulsante. Il sistema è progettato per frenare automaticamente la vettura mantenendo una velocità predefinita. In questo modo puoi concentrarti unicamente sullo sterzo, senza bisogno di intervenire su freno e frizione.

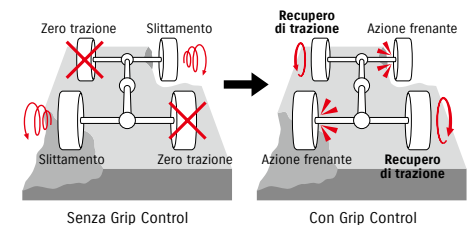

Grip Control

Percorri terreni scivolosi senza incertezze. Se due ruote diagonalmente opposte perdono aderenza, il sistema Grip Control è in grado di frenare automaticamente le ruote che stanno slittando, redistribuendo coppia alle altre due, permettendo così a Jimny di districarsi senza difficoltà.



Viaggia sicuro, ovunque

La sicurezza è una priorità, sia che ci si stia arrampicando in montagna, sia che si stia affrontando un percorso cittadino. Grazie ai sistemi di guida semi-autonoma di Jimny, puoi guidare sempre in totale serenità.

Sistema "attentofrena"

Quando è in movimento, Jimny utilizza due sensori (una videocamera monoculare e un sensore laser) per monitorare ogni eventuale rischio di collisione frontale con veicoli o pedoni. Se rileva una potenziale collisione, la vettura, in base alla situazione, reagisce in uno dei tre seguenti modi.

1 Avvisa il guidatore con un allarme acustico e visivo.

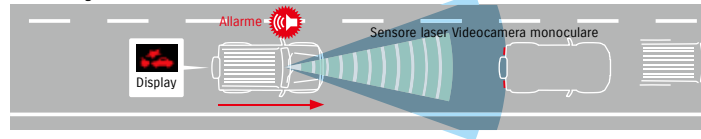

2 Attiva il sistema di assistenza alla frenata per aumentare la forza di arresto se il rischio di collisione è alto e il guidatore effettua una frenata di emergenza.

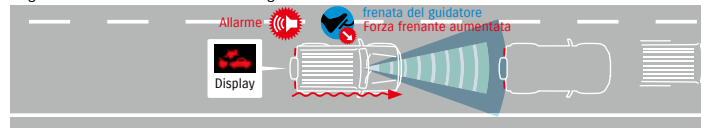

3 Applica automaticamente una elevata forza frenante se il rischio di collisione aumenta ulteriormente.

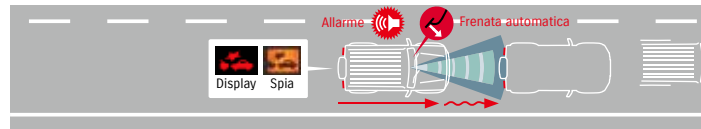

Sistema "nontiabbaglio"

Goditi una guida notturna sicura e rilassante. A passare da abbaglianti ad anabbaglianti ci pensa Jimny: a seconda dell'illuminazione ambientale e la presenza di altri veicoli la vettura regola le luci in maniera ottimale per non abbagliare chi ti precede o chi sopraggiunge dalla direzione opposta.*

*Con velocità pari/superiore a 40km/h

Al riconoscimento delle luci delle auto che precedono o provenienti dalla direzione opposta



Quando non sono presenti altri veicoli

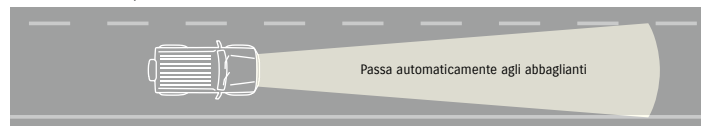

Sistema "restasveglio"

Dopo una lunga giornata nella natura, è utile avere un occhio in più sulla strada. Se il veicolo serpeggia a causa di sonnolenza o stanchezza, il sistema "restasveglio" è progettato per emettere un allarme visivo e acustico per riportarti all'attenzione.*

*a velocità di circa 60 km/h o superiori

Sistema "guidadritto"

Con Jimny si va in fuoristrada solo quando lo decidi tu. Nel caso in cui la vettura tendesse a superare i limiti della corsia in maniera non intenzionale, il sistema "guidadritto" è progettato per avvertirti applicando una vibrazione sul volante e un allarme visivo.*

*a velocità di circa 60 km/h o superiori

Sistema "occhioallimite"

Sei sempre informato. Quando il sistema riconosce un segnale stradale, come un limite di velocità o un divieto di sorpasso, lo mostra all'interno del quadro strumenti per aiutarti a ricordare sempre quali segnali stradali sono validi in quel tratto di strada.

AVVERTENZA

I sistemi di sicurezza presentano delle limitazioni e potrebbero non funzionare correttamente a seconda delle condizioni di guida. Si raccomanda di non fare eccessivo affidamento sui sistemi e di prestare sempre la dovuta attenzione e cautela alla guida. Per motivi di sicurezza, si raccomanda inoltre di non provare personalmente il funzionamento dei sistemi. Il funzionamento dei sistemi potrebbe interrompersi se i veicoli attorno alla vettura si spostano al di fuori del campo di rilevamento dei sensori oppure qualora non sia più possibile rilevarne la posizione. Quando i sistemi sono in funzione, è possibile avvertire un suono di frenata anche qualora non si preme il pedale del freno; tale condizione non è indice di malfunzionamento. Assicuratevi che tutti i passeggeri indossino la cintura di sicurezza durante la marcia. Si consiglia di leggere attentamente le importanti informazioni sulla sicurezza contenute nel manuale utente. Per ulteriori informazioni, contattare il concessionario Suzuki.

PASTELLO



Verde Amazzonia

METALLIZZATI



Argento Siberia

BICOLOR



Giallo Kinetic



Grigio Islanda



Nero Colorado



Blu Fiji



Bianco Santorini



Avorio Kenya

SCHEDA TECNICA

DIMENSIONI			
Lunghezza - inclusa ruota di scorta [mm]	3645		
Lunghezza - esclusa ruota di scorta [mm]	3480		
Larghezza [mm]	1645		
Altezza [mm]	1725		
Interasse [mm]	2250		
Carreggiata anteriore [mm]	1395		
Carreggiata posteriore [mm]	1405		
Altezza minima da terra [mm]	210		
Raggio minimo di sterzata [m]	4,9		
Angolo di attacco [gradi]	37		
Angolo di dosso [gradi]	28		
Angolo di uscita [gradi]	49		
Spazio bagagliaio (volume massimo) [lt]	830		
Spazio bagagliaio (sedili post. posiz.normale) [lt]	85		
CAPACITA'			
Posti totali	4		
Capacità serbatoio carburante [lt]	40		
MOTORE			
Tipo motore	K15B		
Cilindri	4		
Valvole	16		
Cilindrata [cm ³]	1.462		
Alesaggio per corsa [mm]	74.0 × 85.0		
Rapporto di compressione	10.0 +/- 0.2		
Potenza massima [kW (CV)]	75 (102) a 6.000 giri/min		
Coppia massima [Nm]	130 a 4.000 giri/min		
TELAIO			
Freni anteriori	a disco		
Freni posteriori	a tamburo		
Sospensioni anteriori	Assale rigido a 3 punti di ancoraggio		
Sospensioni posteriori	Assale rigido a 3 punti di ancoraggio		
Pneumatici	195/80 R15 96S		
TRASMISSIONE			
Tipo trasmissione	Manuale 4WD	Automatica 4WD	
Rapporti di trasmissione	I	4,425	2,875
	II	2,304	1,568
	III	1,674	1,000
	IV	1,190	0,697
	V	1,000	-
Retromarcia	5,151	2,300	
Rapporto finale	4,090	4,300	
Rapporto al riduttore - Normale	1,000	1,320	
Rapporto al riduttore - Ridotte	2,002	2,644	
PESO			
Peso in ordine di marcia con conducente [kg]	1.165	1.185	
Peso complessivo [kg]	1.435	1.435	
Peso rimorchiabile [kg]	1.300	1.300	
PRESTAZIONI E CONSUMI			
Velocità massima [km/h]	145	140	
NEDC* - Consumo ciclo urbano [l/100km]	7,7	8,4	
NEDC* - Consumo ciclo extra-urbano [l/100km]	6,2	6,9	
NEDC* - Consumo ciclo combinato [l/100km]	6,8	7,5	
WLTP* - Consumo ciclo combinato [l/100km]	7,9 - 8,0	8,8	
NEDC* - Emissioni CO ₂ [g/km]	154	170	
WLTP* - Emissioni CO ₂ [g/km]	178 -181	198	
Direttiva	Euro 6d-Temp	Euro 6d-Temp	

EQUIPAGGIAMENTI Allestimento TOP

ESTERNI	
Griglia frontale nera	
Passaruota maggiorati neri	
Canaline pioggia al tetto	
Maniglie in tinta carrozzeria	
Cover ruota di scorta nera	
Calotte specchietti nere	
Vetri oscurati	
COMFORT E INTERNI	
Alzacristalli elettrici	
Climatizzatore automatico	
Schermo touch 7" + Bluetooth*** + DAB	
Apple CarPlay***	
Android Auto***	
Navigatore satellitare integrato	
Cruise Control	
Limitatore di velocità	
Comandi audio al volante	
Presse USB	
Presse 12V in plancia	
Presse 12V nel bagagliaio	
Sedili anteriori riscaldati	
Sedili posteriori abbattibili separatamente	
Volante in pelle a 3 razze regolabile in altezza	
Alzacristalli elettrici	
VISIBILITA'	
Proiettori LED	
Livellamento automatico fari	
Lavafari	
Sensore luce con fari automatici	
Fendinebbia	
Retrovisori regolabili elettricamente	
Retrovisori riscaldati	
SICUREZZA	
6 airbag	
Ancoraggi ISOFIX (x2)	
ESP****	
Sistema "guidadritto" (Mantenimento corsia)	
Sistema "restasveglio" (Monitoraggio colpi di sonno)	
Sistema "attentofrena" (Frenata automatica d'emergenza)	
Sistema "nontiabbaglio" (Abbaglianti automatici)	
Sistema "occhioallimite" (Riconoscimento segnali stradali)	
Hill hold control	
Hill descent control	
TPMS (monitoraggio pressione pneumatici)	

*A partire dal 1° settembre 2017 alcuni veicoli nuovi saranno omologati secondo la procedura di prova armonizzata a livello internazionale (World Harmonised Light Vehicle Test Procedure, WLTP), che è una procedura di prova nuova e più realistica per misurare il consumo di carburante e le emissioni di CO₂. A partire dal 1° settembre 2018, per nuove omologazioni, la procedura WLTP sostituirà integralmente l'attuale procedura di prova, ovvero il nuovo ciclo di guida europeo (NEDC). A causa delle condizioni di prova più realistiche, il consumo di carburante e le emissioni di CO₂ misurati secondo la procedura 27 WLTP sono in molti casi più elevati rispetto a quelli misurati con il NEDC.

**Bluetooth® è un marchio registrato Bluetooth SIG, Inc. Apple CarPlay è un marchio registrato di Apple Inc. Android Auto è un marchio registrato di Google LLC.

***ESP® è un marchio registrato Daimler AG.

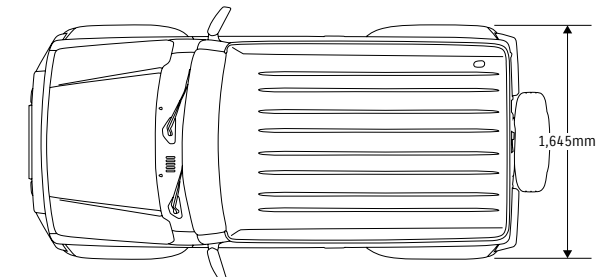
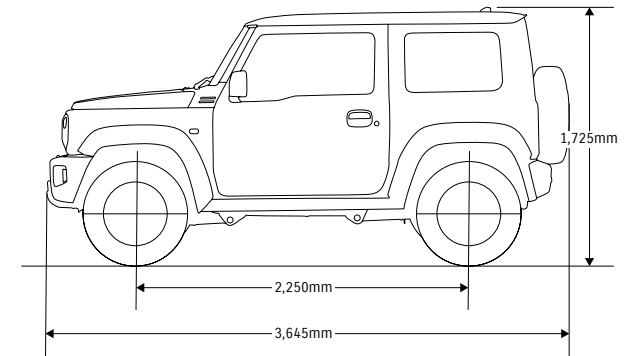
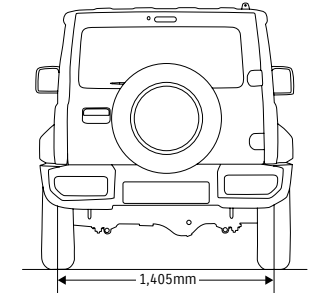
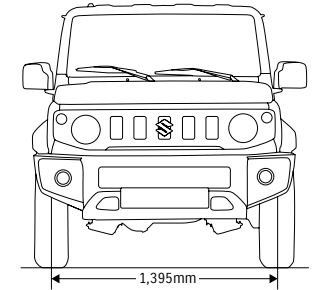



Giorno 9

Dalla cima di una montagna avvolta nella nebbia la vista si apre su una maestosa cascata. È stato un momento profondamente toccante e il punto più alto della mia lunga e affascinante avventura in fuoristrada con Jimny.



Nobody But Jimny



Suzuki Italia SpA, Corso F.lli Kennedy, 12 - 10070 Robassomero (TO)

Gli equipaggiamenti standard ed opzionali disponibili potrebbero variare da un mercato all'altro. Le specifiche, le fotografie e le illustrazioni presenti in questo catalogo potrebbero fare riferimento a modelli non disponibili sul mercato nazionale. Per conoscere in dettaglio il contenuto degli equipaggiamenti, vi invitiamo a rivolgervi alla Rete Ufficiale. Le informazioni e le illustrazioni riportate in questo catalogo si basano sulle caratteristiche tecniche della vettura al momento della stampa. Nell'ambito di una politica di costante aggiornamento del prodotto, Suzuki si riserva di modificare in qualsiasi momento e senza preavviso le caratteristiche tecniche, gli equipaggiamenti, le opzioni, i materiali, i prezzi, i modelli e i colori. Si riserva inoltre il diritto di sospendere la commercializzazione di alcuni modelli. La riproduzione dei colori della carrozzeria, dei tessuti e dei rivestimenti interni è indicativa in quanto le tecniche di stampa non permettono una riproduzione fedele dei colori. Pertanto questo catalogo, che fornisce informazioni di carattere generale, non è un documento contrattuale.

Seguici su      suzuki.it

Numero Verde
800-452625

 **SUZUKI**